

Manual de usuario





CONTENIDO

Página

1. Presentación de funciones	2
2. Funciones básicas... ..	2
3. Instrucciones sobre los botones... ..	3
4. Reproducir música	3
5. Reproducir voz grabada	3
6. FM	4
7. Carpetas.....	5
8. Configuración del sistema.....	6
9. Grabación.....	7
10. Introducción.....	7
11. Acerca de.....	8
12. Tarjeta Micro SD.....	8
13. Especificación.....	8

GRACIAS POR ELEGIR ESTE PRODUCTO MEMUP.
LEA ESTE MANUAL ATENTAMENTE ANTES DE UTILIZAR EL REPRODUCTOR MP3.
LA INFORMACION DE ESTA GUIA PUEDE ESTAR ACTUALIZADA.
SI TIENE CUALQUIER PETICION O DESEA OBTENER MAS INFORMACION, VISITE NUESTRO SITIO WEB:
WWW.MEMUP.COM

CONTENIDO DEL PAQUETE

- Reproductor MP3 KOON * 1
- Cable USB * 1
- Auriculares * 1
- CD del Manual de usuario * 1



1. PRESENTACIÓN DE FUNCIONES

- Compatibilidad con varios formatos de archivos de audio como MP3 y WMA
- Radio FM estéreo
- Función de disco USB con controlador gratis
- Acceso directo a los archivos en “KOON Memup” sin necesidad de utilizar “Mi PC”.
- No es necesario instalar controladores en sistemas operativos posteriores a Windows 2000.
- Controlador de Windows 98 en el CD de instalación.
- Grabación y reproducción de voz.
- Grabación por micrófono incorporado. El archivo se guarda en formato WAV.
- 6 Modos de ecualización: Normal, Pop, Rock, Clásico, Jazz y Bajos
- Opciones de reproducción: Normal, Repetir una, Repetir todas, Repetir aleatorio, Repetir directorio, Repetir todos los directorios, Directorio aleatorio
- Apagado: Modo de ahorro de energía

2. FUNCIONES BÁSICAS

- Abra el menú
- Pulse y mantenga el botón “Modo” para acceder al menú principal. Aparece el menú principal y submenús (pulse el botón “Modo” para acceder).
- Acceda a diferentes modos
- Desde el menú principal, acceda a otras funciones.
- Menú principal: pulse el botón “Modo” para acceder

Música:

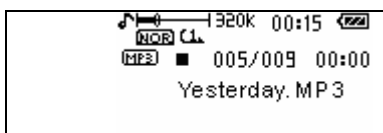

FM

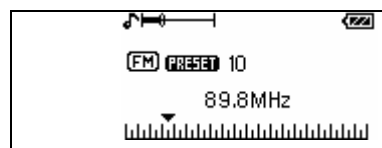

Voz:

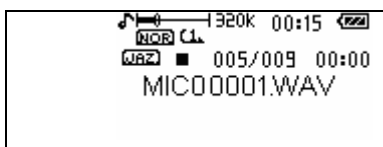

Grabar

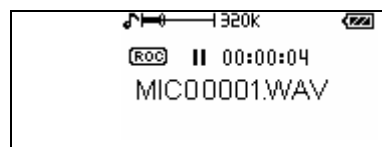

Información de capacidad de la memoria FLASH

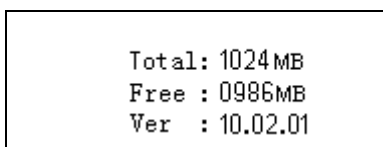

Conexión de PC y USB





- **Ajustar volumen**
 Pulse el botón "R/V" y, a continuación, "-◀/▶+" para reducir o aumentar el volumen.
- **Encender/apagar**
 Pulse y mantenga el botón "Reproducir" para encender.
 Pulse y mantenga el botón "Reproducir" para apagar.
- **Reproducir o Pausa:**
 En el modo de música, pulse "Reproducir" para reproducir música.
 Durante la reproducción, pulse el botón "Reproducir" para hacer una pausa.
- **Grabar/ Pausa, Detener**
 En el modo de grabación, pulse el botón "Reproducir" para hacer una pausa. Pulse "Modo" para detener.

3. INSTRUCCIONES SOBRE LOS BOTONES

- ① Pantalla LCD
- ② ENCENDIDO / APAGADO
- ③ Modo
- ④ Play Reproducir / Pausa
- ⑤ ▶▶+
- ⑥ -◀◀
- ⑦ R/V
- ⑧ Entrada de auriculares
- ⑨ Micro Tarjeta SD

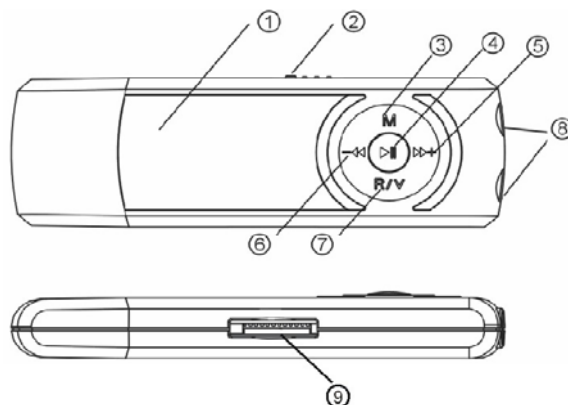

4. REPRODUCIR MÚSICA

- ① Conecte los auriculares en su entrada.
- ② Pulse y mantenga pulsado el botón "play" y acceda a "Play Music" en el Menú. Pulse el botón "Reproducir" para reproducir música.
- ③ Seleccionar música: pulse el botón "-◀◀" para seleccionar el archivo de música anterior. Pulse el botón "▶▶+" para seleccionar el archivo de música siguiente.
- ④ Control de volumen: pulse el botón "R/V" seguido del botón "-◀◀/▶▶+" para reducir o aumentar el volumen.
- ⑤ A-B Modo Relectura:
 Pulse el botón Modo para confirmar el comienzo del punto A;
 Vuelva a pulsar el botón Modo para confirmar la finalización en el punto B;
 Entonces el reproductor reproducirá los contenidos entre punto A y el punto B.
 Al volver a pulsar el botón Modo, el reproductor volverá al modo de reproducción normal.
- ⑥ Pulse y mantenga pulsado el botón "Modo" para entrar al Menú principal.

5. REPRODUCIR ARCHIVOS GRABADOS

Acceda al menú principal.





Pulse el botón “-◀/▶+” para seleccionar el menú “Voice” (Voz). Pulse el botón “Play” para acceder al menú “Voice Play” (Reproducir voz).

Pulse “Reproducir” para comenzar.

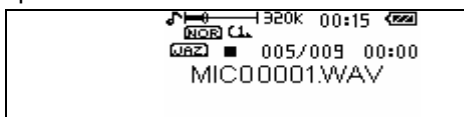

Seleccione el archivo grabado

Pulse el botón “-◀” para seleccionar el archivo grabado anterior. Pulse el botón “▶+” para seleccionar el archivo grabado siguiente.

Control de volumen: Pulse el botón “R/V” y, a continuación, “-◀/▶+” para reducir o aumentar el volumen.

Pulse y mantenga pulsado el botón “modo” para acceder al Menú principal.

SINTONIZADOR FM

Acceda al menú principal. Pulse “-◀/▶+” para seleccionar el modo “Sintonizador FM”.



Pulse el botón “Modo” para acceder a “Sintonizador FM”.

Escuchar emisoras guardadas

Pulse el botón “-▶/◀+” para escuchar emisoras guardadas.

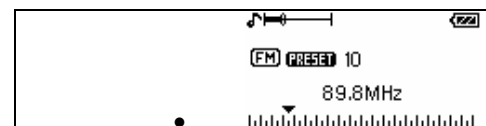

En modo FM:

- **Guardar emisoras**

Pulse y mantenga el botón “Modo” para acceder al submenú FM; pulse el botón “▶/◀” para seleccionar el modo “Guardar estación”; pulse el botón “Play” para activar el modo “Guardar”; pulse el botón “▶/◀” para seleccionar su número de serie; pulse de nuevo el botón “Play” para guardar la emisora.

- **Borrar emisoras**

Pulse y mantenga el botón “Modo” para acceder al submenú FM; pulse el botón “-◀/▶+” para seleccionar “Borrar estación”; pulse el botón “Play” para activar el modo “Borrar estación”; pulse el botón “-◀/▶+” para seleccionar la emisora que desea borrar; pulse el botón “Play” y se mostrará una ventana; pulse el botón “-◀/▶+” para seleccionar “Sí”; a continuación, pulse el botón “Play” para confirmar la eliminación.

- **Búsqueda automática**

Pulse y mantenga pulsado el botón “-◀/▶+” para buscar automáticamente la emisora deseada. Cuando tenga la emisora, pulse y mantenga pulsado el botón MODO, después pulse el botón “-◀/▶+” para guardarla.

- **Búsqueda manual**

Utilice el botón “-◀/▶+” para buscar sobre las frecuencias de la banda, hasta que haya encontrado la emisora deseada, → pulse y mantenga pulsado el botón “MODE” para acceder al submenú → utilice el botón “-◀/▶+” para seleccionar **guardar emisora** → pulse “play” para confirmar → utilice el botón “-◀/▶+” para seleccionar el número de memoria donde desea guardarla → pulse “play” para guardar la emisora buscada.



GRABACIÓN DE FM

Puede grabar su programa de radio favorito mientras escucha la radio FM.

Pulse y mantenga el botón “Modo” para acceder al submenú FM; pulse el botón “▶▶/◀◀” para seleccionar “Grabación” y pulse el botón “Play” para acceder a “Grabación FM” y comenzar la grabación.

Pulse “Modo” para salir de la grabación de FM y volver a la radio FM y grabar en la carpeta de grabaciones el programa en emisión.

- **Calidad de grabación**

Pulse y mantenga el botón “Modo” para acceder al submenú FM; pulse el botón “-◀◀/▶▶+” para seleccionar “Calidad”; a continuación, pulse el botón “-◀◀/▶▶+” para seleccionar la frecuencia de muestreo de grabación: 32 Kbps, 64 Kbps, 88 ps, 128 Kbps ; pulse el botón “Play” para confirmar.



- **Control de volumen**

Pulse brevemente el botón “R/V” y, a continuación, “-▶▶/◀◀+” para ajustar el volumen.

7. CARPETAS (FUNCIÓN DE MEMORIA USB)

- **Selección de otro submenú**

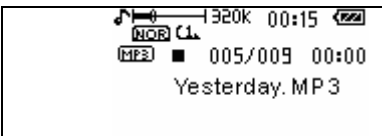

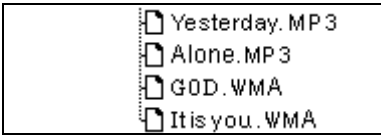
Los usuarios pueden guardar archivos en cualquier carpeta en el reproductor (deben crear antes la carpeta en el PC).

<p>1. En modo de música</p> 	<p>2. Pulse y mantenga el botón “Modo” para acceder al menú principal; a continuación, pulse el botón “▶▶+” para seleccionar “Folder” (Carpeta).</p> 
<p>3. Pulse el botón “Play” de nuevo para activar el modo “Carpeta”.</p> 	<p>4. Pulse el botón “-◀◀/▶▶+” para seleccionar la carpeta.</p> 
<p>5. Pulse el botón “Play” para confirmar los archivos en la carpeta que ha elegido.</p>	

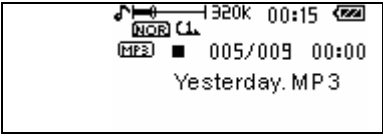

- **Borrar archivo y reproducir archivo**

En los modos de música y reproducción, puede borrar el archivo correspondiente (acceda a Folder (Carpeta) desde el menú principal; el archivo se muestra en el menú Salir).

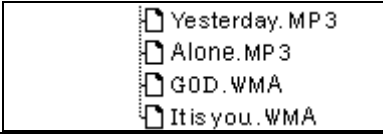
<p>1. Pantalla de detener</p> 	<p>2. Pulse y mantenga el botón “Modo” para acceder al menú principal; a continuación, pulse el botón “▶▶” para seleccionar “Folder” (Carpeta).</p> 
<p>3. Pulse “Play” para ver las carpetas</p> 	<p>4. Pulse el botón “-◀▶+” para seleccionar los archivos.</p> 
<p>5. Pulse el botón “Modo” y aparecerá un cuadro de diálogo. Pulse de nuevo “-◀▶+” para seleccionar la función de borrar o reproducir.</p>	<p>6. Pulse “Play” para confirmar e iniciar la eliminación o reproducción.</p>

8. CONFIGURACIÓN DEL SISTEMA

Guía del usuario

Acceda al menú principal, pulse el botón “-◀▶+” para seleccionar “Configuración”, pulse el botón “Play” y acceda a “Configuración”

Instrucciones para el usuario

- **Configuración de “Ecuilizador”**

- ① En configuración del sistema, pulse el botón “-◀▶+” para seleccionar “Ecuilizador” y pulse “Play”;
- ② Pulse el botón “-◀▶+” para seleccionar Ecuilizador: Normal, Pop, Rock, Clásico, Jazz y Bajos.
- ③ Pulse “Modo” para confirmar y salir.

- **Configuración de “Modo de reproducción”**

- ① En configuración del sistema, pulse el botón “-◀▶+” para seleccionar “Play” (Modo de reproducción), y pulse “Play” para acceder;
- ② Pulse el botón “-◀▶+” para seleccionar “Play Mode”: Normal, Una, Todas, Repetir aleatorio, Repetir Dir, Repetir Todos los Dir, Repetir Dir

- **Todas Aleatorio**

Pulse “Modo” para confirmar y salir.



- **Configuración de “Contraste”**

En configuración del sistema, pulse el botón “-◀/▶+” para seleccionar “Contraste” y pulse “Play”.
Pulse el botón “-◀/▶+” para seleccionar Contraste.
Pulse “Modo” para confirmar y salir.

- **Configuración de “Fondo”**

En configuración del sistema, pulse el botón “-◀/▶+” para seleccionar “Fondo” y pulse “Play”.
Pulse el botón “-◀/▶+” para seleccionar el tiempo de “Fondo”: 5 seg, 10 seg, siempre encendido.
Pulse “Modo” para confirmar y salir.

- **Administración de energía**

En configuración del sistema, pulse el botón “-◀/▶+” para seleccionar “Administración de energía” y pulse “Play”.
Pulse el botón “-◀/▶+” para seleccionar el tiempo de apagado: Desactivar, 2 min, 10 min y 30 min.
Pulse “Modo” para confirmar y salir.

- **Configuración de grabación**

En configuración del sistema, pulse el botón “-◀/▶+” para seleccionar “Record Set” (Configuración de grabación) y pulse “Play”.
Pulse el botón “-◀/▶+” para seleccionar la frecuencia de muestreo de grabación: 32 Kbps, 64 Kbps, 88 Kbps y 128 Kbps.
Pulse “Modo” para confirmar y salir.

- **Configuración de idioma**

En configuración del sistema, pulse el botón “-◀/▶+” para seleccionar “Idioma” y pulse “Play”.
Pulse “-◀/▶+” para seleccionar el idioma inglés, francés, etc.
Pulse “Modo” para confirmar y salir.

- **Configuración del color de fondo**

En configuración del sistema, pulse el botón “-◀/▶+” para seleccionar “Color de fondo” y pulse “Play”. rojo, verde, azul, cian, púrpura, amarillo, blanco, parpadeo lento.

Pulse el botón “-◀/▶+” para seleccionar la luz de fondo: rojo, verde, azul, cian, púrpura, amarillo, blanco, parpadeo lento. Pulse “Modo” para confirmar y salir.

9. GRABACIÓN DE VOZ

Acceda al menú principal:

Pulse el botón “-◀/▶+” para seleccionar el modo “Grabar”. Pulse el botón “Play” para acceder a “Grabar” e iniciar la grabación como se indica abajo:

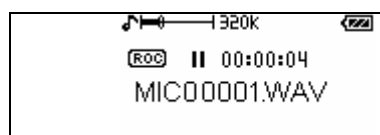

Pulse el botón “Reproducir” para hacer una pausa en la grabación. Pulse y mantenga el botón “Modo” para detener la grabación y guardar archivos de grabación automáticamente y salir al menú Voz. Pulse y mantenga el botón “Modo” mientras está detenida la grabación para salir y volver al menú principal.



10. INTRO

Pulse el botón “-◀/▶+” para seleccionar “Intro” en el menú principal; pulse el botón “Play” para acceder a “Intro”; pulse el botón “-◀/▶+” para establecer el tiempo de **PRE-INTRO**: 01-15 s. Pulse “Modo” para confirmar y volver a la interfaz de reproducción.

Pulse y mantenga el botón “Reproducción” durante 2 segundos. La reproducción se detendrá y se activará la función “Intro”.

11. ACERCA DE

En el menú principal, pulse el botón “-◀/▶+” para seleccionar “Acerca de”; pulse el botón “Play” para acceder a “Acerca de”. Verá información sobre el reproductor, como la capacidad total (Total), la capacidad libre restante y la versión del software. Pulse “Modo” para salir.

12. TARJETA MICRO SD:

Acceda al menú principal, pulse el botón “-◀/▶+” para seleccionar “Charge Medium” (Cargar medio), pulse el botón “Modo” para acceder a “Charge Medium” y utilizar Micro SD-CARD

13. ESPECIFICACIONES

Elemento	Especificaciones
Capacidad de memoria	1 GB/2 GB
Duración de batería	Aprox. 8 horas
Formatos compatibles	MP3 MP3, WMA, WAV
	Voz ADPCM, WAV
Salida de auriculares	5 mw +5 mw
USB	USB2.0 High speed
LCD	Puntos:128X64 Pantalla
Idiomas	Inglés, francés, español, alemán, portugués, italiano, neerlandés
Dimensiones	85,5 mm x 27,2 mm x 11,1 mm
Peso	29 g
Tipo de memoria	Memoria Flash interna
Alimentación	3.7V Polímero de Litio Recargable
Temperatura de funcionamiento	-5°-45°
Relación S/R	≥85 dB
Distorsión de salida	<0.1%
Separación de señal	>80 dB
Frecuencia de salida	20 HZ-20 KHZ
Frecuencia de muestreo de grabación	32 Kbps, 64 Kbps, 88 Kbps, 128 Kbps para seleccionar