

Manual de usuario





## Manual de Instrucciones

Por favor, lea atentamente este manual antes de poner en funcionamiento el dispositivo.

### **Instrucciones importantes sobre seguridad:**

1. Lea y observe estas instrucciones: antes de operar con el producto, deberán leerse todas las instrucciones relativas a su funcionamiento y seguridad.
2. Limpieza: desenchufe el producto de la toma de corriente antes de proceder a su limpieza. No utilice productos de limpieza líquidos ni aerosoles. Use un paño húmedo.
3. Accesorios: utilice únicamente los accesorios recomendados por Memup.
4. Agua y humedad: no haga uso de este producto cerca del agua.
5. Accesorios: utilice sólo carros, atriles, trípodes, soportes o mesas recomendados por Memup o vendidos conjuntamente con el producto.  
La combinación de producto y carro deberá moverse con cuidado. Las detenciones bruscas, la aplicación de fuerza excesiva y las superficies desiguales pueden provocar el vuelco de producto y carro.
6. Ventilación: el producto posee ranuras y aberturas de ventilación en su carcasa, a fin de garantizar un funcionamiento fiable y protegerlo de un calentamiento excesivo. No bloquee dichas aberturas colocando el producto sobre una cama, sofá, alfombra u otra superficie similar.
7. Fuentes de alimentación: este producto deberá operar con el tipo de fuente de alimentación indicado en la etiqueta de datos nominales. En el caso de productos diseñados para funcionar con batería u otras fuentes, consulte sus instrucciones de funcionamiento.
8. Tormentas: para una mayor protección del producto, desenchúfelo de la toma de corriente y desconecte la antena o sistema de cables durante una tormenta con aparato eléctrico o si se deja aquél sin atención o no se utiliza durante largos períodos de tiempo. De esa forma, se evitarán daños en el producto a causa de rayos o subidas de tensión en la línea.
9. Entrada de objetos y líquidos: no introduzca nunca objetos de ningún tipo por las aberturas de este producto, puesto que podrían entrar en contacto con puntos sometidos a tensiones peligrosas o cortocircuitar los componentes, lo cual podría provocar un incendio o una descarga eléctrica. No derrame líquidos de ningún tipo sobre el producto.
10. Revisiones: no intente revisar el producto Ud. mismo, porque al abrir o retirar la cubierta podría quedar Ud. expuesto a tensiones peligrosas u otros riesgos. Deje todo el mantenimiento en manos de personal cualificado.
11. Daños que implican una revisión del aparato: desenchufe el producto de la toma de la pared y contacte con personal técnico cualificado en los siguientes casos. a) Cuando la fuente de alimentación o el enchufe presenten daños; b) Si se ha derramado líquido o se han introducido objetos en el producto; c) Si el producto ha estado expuesto a la lluvia o la humedad; d) Si el producto funciona de manera anómala aún siguiendo las instrucciones de uso. Ajuste sólo los controles recogidos en las instrucciones de uso, puesto que un ajuste inadecuado de otros controles podría causar daños y provocar, con bastante probabilidad, la necesidad de exhaustivos trabajos por parte de un técnico cualificado, a fin de restaurar el funcionamiento normal; e) Si el producto ha sufrido una caída o ha resultado dañado en modo alguno; f) Cuando el producto muestre variaciones evidentes en su rendimiento, ello indica que es necesaria su revisión.



12. Montaje mural o en techo: el producto se montará sobre una pared o en el techo sólo en los casos recomendados por el fabricante.
13. Calor: el producto deberá situarse alejado de fuentes de calor como radiadores, rejillas de calefacción, estufas o cualquier otro producto (incluyendo amplificadores) susceptible de producir calor.

## Índice

CONTROLES DE UN VISTAZO.....	3
PRIMEROS PASOS.....	4
MENÚ PRINCIPAL.....	5
MODO MÚSICA.....	5-7
MODO IMÁGENES.....	8-10
MODO VÍDEO.....	10-12
MODO RADIO FM.....	12-13
MODO LIBRO ELECTRÓNICO.....	14-15
MODO EXPLORADOR.....	15-17
MODO CONFIGURACIÓN.....	16
TRANSFERIR ARCHIVOS.....	17
CONVERSIÓN DE VÍDEO.....	19
RESOLUCIÓN DE PROBLEMAS.....	20
ESPECIFICACIONES.....	21

## FUNCIONALIDADES

- Bola de desplazamiento fácil de usar
- Memoria flash integrada
- Pantalla LCD TFT color de 2,2"
- Reproduce música, vídeo, fotos y texto
- Compatible con los formatos ID3 y LRC para visualizar la letra de la canción
- Radio FM integrada
- USB 2.0 de alta velocidad, para la rápida transferencia de archivos

## CONTROLES DE UN VISTAZO

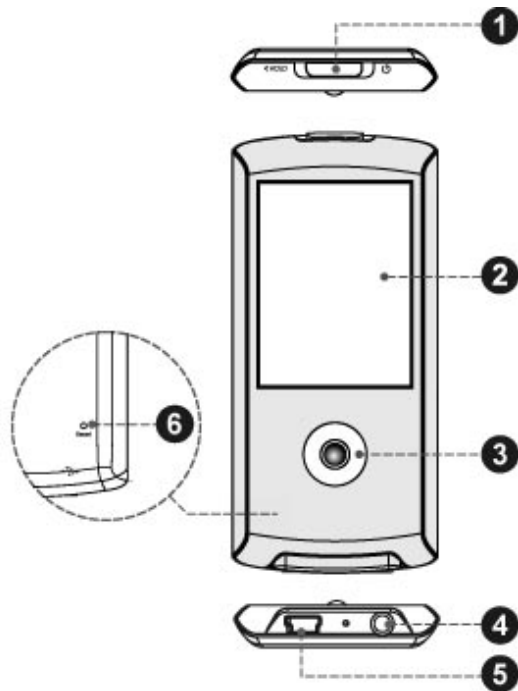

<b>Vista superior</b>		
1. Interruptor Bloqueo/Alimentación		BLOQUEO/ALIMENTACIÓN
<i>Deslice el interruptor hacia la izquierda para el Bloqueo.</i>		
<i>Deslice el interruptor hacia la derecha para la Alimentación.</i>		
<b>Vista delantera</b>		
2. Pantalla LCD		
3. Bola de desplazamiento	Deslizar hacia arriba	ARRIBA
	Deslizar hacia abajo	ABAJO
	Deslizar hacia la izquierda	IZQUIERDA
	Deslizar hacia la derecha	DERECHA
	Pulsar la bola para seleccionar	OK
<b>Vista inferior</b>		
4. Toma de auriculares 3,5mm		
5. Puerto de carga/USB		
<b>Vista trasera</b>		
6. Botón de reseteo		



### Instrucciones de uso de la bola de desplazamiento

El reproductor está equipado con una bola de desplazamiento muy fácil de usar que controla todas sus funciones. Para activar los controles, deslice la bola hacia cualquiera de las cuatro direcciones o púlsela como si fuera un botón.

- Algunas funciones requieren que pulse y mantenga la bola.
- Intente variar la velocidad de deslizamiento de la bola para observar distintos resultados.

### Desactivar los controles (Bloqueo)

Cuando está activado el interruptor de Alimentación/Bloqueo, los controles del reproductor están desactivados.

- Para desactivar los controles, deslice el interruptor Alimentación/Bloqueo hacia la izquierda hasta que quede fijado en la posición de Bloqueo.
- Para activar los controles, deslice el interruptor Alimentación/Bloqueo de nuevo hacia la derecha.

*Al desactivar los controles, evitará encender el reproductor o activar los controles sin querer cuando se encuentre en su bolsillo o en su bolso.*

*Aparecerá un candado en la pantalla cuando los controles estén desactivados. Vuelva a activar los controles para continuar.*

## PRIMEROS PASOS

### Cómo cargar la batería

K-Pearl dispone de una batería recargable integrada. Antes de utilizar el dispositivo por primera vez, debe cargarse completamente la batería; con ello se asegurará un óptimo rendimiento de ésta y se alargará su vida útil de funcionamiento.

Si no utiliza el reproductor durante un tiempo, deberá recargar la batería de nuevo.

*Si se maltrata la batería incluida en este dispositivo, ésta podría provocar un incendio o quemaduras por corrosión química. No desmonte, incinere ni caliente la batería. No deje la batería en un lugar expuesto a la luz solar directa ni en un coche con las ventanillas subidas. No conecte el reproductor a una fuente de alimentación que no sea la descrita en el presente manual o la indicada en la etiqueta, puesto que ello podría provocar riesgo de incendio o descarga eléctrica.*

### Cómo cargar la batería desde un ordenador

El reproductor puede cargarse a través de la conexión USB de un ordenador. Utilice el cable USB suministrado para conectar el reproductor a un puerto USB de un ordenador. El ordenador debe estar encendido y no en modo suspendido.

*Cuando el reproductor esté conectado y cargando, aparecerá un símbolo USB en la pantalla.*

### Encendido y apagado del reproductor

- Para encender el reproductor, deslice el interruptor Bloqueo/Alimentación hacia la derecha y manténgalo hasta que la pantalla se encienda.
- Para apagar el reproductor, deslice el interruptor Bloqueo/Alimentación hacia la derecha y manténgalo hasta que la pantalla se apague.

### Cómo resetear el reproductor

Resetea el reproductor si se bloquea, no responde o no funciona correctamente.

1. Desconecte el reproductor si está conectado a un ordenador.
2. Utilice un clip para pulsar ligeramente el botón de reseteo que se encuentra en la parte trasera del reproductor.



## MENÚ PRINCIPAL

Cuando encienda el K-Pearl, aparecerá el menú principal. El menú principal le da acceso a los distintos modos de función. Los modos son:

- Music (Música): Busque y reproduzca archivos de música.
  - Pictures (Imágenes): Busque y visualice imágenes.
  - Movies (Vídeo): Busque y reproduzca archivos de vídeo.
  - FM Radio (Radio FM): Escuche emisoras de radio FM.
  - E-Books (Libros electrónicos): Busque y lea archivos de texto.
  - Explorer (Explorador): Busque y reproduzca todos los archivos.
  - Setup (Configuración): Ajuste las opciones del reproductor.
- 
- Para explorar los distintos modos, deslice la bola de desplazamiento hacia arriba o hacia abajo.
  - Para seleccionar un modo, pulse la bola de desplazamiento [pulse OK].
  - Para volver al menú principal, pulse y mantenga la bola de desplazamiento [mantenga pulsada la tecla OK].

## MODO MÚSICA

### **Busque y reproduzca sus archivos de música.**

Para obtener más información acerca de cómo cargar música en el reproductor, le rogamos consulte la sección "Transferir archivos al reproductor".

### **Controles para buscar música**

Cuando seleccione el modo MUSIC (MÚSICA) en el menú principal, aparecerá la pantalla del Explorador de Música. Puede buscar música por intérprete, álbum, pista, género o lista de reproducción, o puede seleccionar el Explorador de Carpetas para visualizar los archivos y las carpetas de música del reproductor.

Función	Acción
Para explorar una lista	Deslizar hacia ARRIBA o hacia ABAJO
Para seleccionar/reproducir un elemento	Pulsar OK
Para volver a la pantalla anterior	Deslizar hacia la IZQUIERDA
Para volver al menú principal	Mantener pulsada la tecla OK

*Si sus archivos de música contienen etiquetas de información de canciones ID3, podrá visualizar las pistas por intérprete, álbum o género. Para ver todos los archivos (incluidos aquellos que no contienen información ID3), seleccione "Tracks" ("Pistas") o utilice la opción del Explorador de Carpetas. Si está reproduciendo música, tendrá la opción adicional de volver a la pantalla de Reproducción en curso.*



## Controles para reproducción de música (Reproducción en curso)

Para comenzar a reproducir música, busque una canción y pulse OK para iniciar la reproducción. Cuando se reproduce una canción, aparece la pantalla de Reproducción en curso (véase abajo). Pueden ejecutarse las siguientes funciones desde la pantalla de Reproducción en curso.





Función	Acción
Reproducción de la pista siguiente.	Deslizar hacia la DERECHA
Reproducción de la pista anterior.	Deslizar hacia la IZQUIERDA
Ajuste del nivel de volumen.	Deslizar hacia ARRIBA o hacia ABAJO
Acceso al menú de Controles Adicionales (véase la siguiente sección para más información)	Pulsar OK
Regreso al menú principal.	Mantener pulsada la tecla OK

### Menú de Controles Adicionales

Para acceder al menú de Controles Adicionales desde la pantalla de Reproducción en curso, pulse la bola de desplazamiento.



- Para explorar los controles, deslice la bola de desplazamiento hacia la IZQUIERDA o hacia ABAJO.
- Para seleccionar un control, pulse OK.

Función	Icono
Rebobinado de la pista actual. Pulse OK de nuevo para reanudar la reproducción a velocidad normal.	
Regreso al Explorador de música para buscar más canciones.	
Pausa/reanudación de la reproducción.	
Acceso al menú de Configuración Rápida (véase la siguiente sección para más información)	
Iniciar el modo de repetición A-B para establecer la opción de repetición de una pista en circuito cerrado. ➤ Para establecer el punto inicial "A", pulse para seleccionar el modo de repetición A-B en el menú.	



Función	Icono
<ul style="list-style-type: none"> <li>➤ Para establecer el punto de detención “B” del circuito, pulse OK de nuevo. El circuito reproducirá ahora desde el punto “A” hasta el punto “B”.</li> <li>➤ Para reanudar la reproducción normal, pulse A-B de nuevo.</li> </ul>	
Exploración hacia delante en la pista actual. Pulse OK de nuevo para reanudar la reproducción a velocidad normal.	

### **Menú de configuración rápida**

Acceda al menú de Configuración Rápida desde el mené de Controles Adicionales.

- Para explorar la configuración, deslice la bola de desplazamiento hacia la IZQUIERDA o hacia ABAJO.
- Para seleccionar un ajuste, pulse OK.
- Para volver a la pantalla anterior, deslice la bola de desplazamiento hacia la IZQUIERDA.

#### *Favorite (Favoritos)*

Seleccione Favorite (Favoritos) para añadir una canción a la lista de reproducción de “Favoritos”. Esta lista de reproducción puede abrirse después desde el Explorador de Música.

#### *Equalizer (Ecuualizador)*

Presintonice el ecualizador digital para optimizar el modo en que el reproductor procesa las señales de audio. Las opciones son: Normal, Classic (Clásica), Jazz, Rock, Pop, Bass (Grave) y SRS.

SRS WOW® mejora las prestaciones dinámicas de sonido comprimido y descomprimido ampliando el tamaño de la imagen de audio y creando una respuesta de frecuencia rica y completa.

#### *Repeat (Repetir)*

Cambie las opciones de repetición para ajustar el orden en que se reproducirán las pistas.

Artículo	Descripción
Normal	Reproducción de las pistas en el orden normal.
Repeat One (Repetir una)	Reproducción de la pista actual varias veces.
Repeat All (Repetir todas)	Reproducción de todas las pistas varias veces.
Random (Aleatorio)	Reproducción de las pistas en orden aleatorio.

#### *Lyric (Letra)*

Activa o desactiva la visualización de la letra de la canción.

*La visualización de la letra requiere un archivo de letra “.LRC”, que puede encontrarse en Internet o puede crearse con un editor de archivos de letra. Los archivos de letra pueden contener información sobre el tiempo de sincronización, así como información de la letra.*

*Los archivos de letra deben tener el mismo nombre que el archivo de música correspondiente (por ejemplo: “CanciónTítulo1.lrc” y “CanciónTítulo1.mp3”) y deben ubicarse en el mismo directorio.*



## MODO IMÁGENES

### **Busque y visualice sus archivos de imagen (JPG).**

Para obtener más información acerca de cómo cargar imágenes en el reproductor, le rogamos consulte la sección "Transferir archivos al reproductor".

### **Controles para buscar imágenes**

Cuando seleccione el modo PICTURES (IMÁGENES) en el menú principal, aparecerá la pantalla del Explorador de Imágenes. Sus imágenes se visualizarán en miniatura. Utilice el Explorador de Imágenes para buscar todas las carpetas y archivos de imagen cargados en el reproductor.

Función	Acción
Para explorar las imágenes	Deslizar a IZQUIERDA, DERECHA, ARRIBA o ABAJO
Para acceder al menú de Controles Adicionales (véase la siguiente sección para más información)	Pulsar OK
Para volver al menú principal	Mantener pulsada la tecla OK

Seleccione la opción "ALL PICTURES" ("TODAS LAS IMÁGENES") para visualizar todas las imágenes del reproductor, independientemente de la carpeta donde se encuentren.

### **Controles para visualizar imágenes**

Para visualizar una imagen, explore las vistas en miniatura y pulse OK dos veces (para seleccionar desde el menú de Controles Adicionales).

Pueden ejecutarse las siguientes funciones desde la pantalla del Visualizador de Imágenes.

Función	Acción
Para visualizar la siguiente imagen	Deslizar hacia la DERECHA
Para visualizar la imagen anterior	Deslizar hacia la IZQUIERDA
Para girar la imagen	Deslizar hacia ABAJO
Para acceder al menú de Controles Adicionales (véase la siguiente sección para más información)	Pulsar OK
Para volver al menú principal	Mantener pulsada la tecla OK



### Menú de Controles Adicionales



Para acceder al menú de Controles Adicionales desde la pantalla del Explorador de Imágenes o del Visualizador de Imágenes, pulse la bola de desplazamiento.





- Para explorar los controles, deslice hacia la IZQUIERDA o hacia la DERECHA.
- Para seleccionar un control, pulse OK.

Los controles adicionales disponibles varían según lo que esté haciendo.

#### Si está buscando imágenes:

Función	Icono
Regreso a la pantalla anterior.	
Selección del elemento elegido: seleccione una carpeta para visualizar su contenido; seleccione una vista en miniatura para visualizar la imagen en pantalla completa.	

#### Si está visualizando una imagen:

Función	Icono
Regreso a la pantalla del Explorador de Imágenes.	
Inicio o pausa del modo de presentación.	
Acceso al menú de Configuración Rápida (véase la siguiente sección para más información)	

### Menú de configuración rápida

Acceda al menú de Configuración Rápida desde el menú de Controles Adicionales.

- Para explorar la configuración, deslice la bola de desplazamiento hacia la IZQUIERDA o hacia la DERECHA.
- Para seleccionar un ajuste, pulse OK.
- Para volver a la pantalla anterior, deslice la bola de desplazamiento hacia la IZQUIERDA.

#### Brightness (Brillo)

Ajuste el brillo de la pantalla.

#### Slideshow (Presentación)

Active el modo de presentación.



#### *Show Timer (Temporizador de la presentación)*

Establece el intervalo de tiempo entre imágenes en modo de presentación.

#### *Zoom*

Amplíe la imagen (Zoom In (Acercar) o Zoom Out (Alejar)).

- Con la imagen ampliada, utilice la bola de desplazamiento para recorrer la imagen (deslícela hacia ARRIBA, ABAJO, IZQUIERDA o DERECHA).

#### *Rotate (Girar)*

Gire la imagen.

#### *View Mode (Modo de visualización)*

Ajuste la orientación del reproductor al visualizar una imagen.

- Horizontal: Mantenga el reproductor en sentido horizontal (paisaje). La orientación de las teclas de control variarán en este modo.
- Auto (Automático): Mantenga el reproductor en sentido vertical (retrato).

## **MODO VÍDEO**

### ***Busque y reproduzca sus archivos de vídeo (AVI).***

*El reproductor es compatible con los archivos AVI codificados con XviD a 320 x 240 y 30 imágenes por segundo. Quizá sea necesario codificar los vídeos con el software suministrado para la reproducción del dispositivo. Para más información acerca de cómo convertir vídeo, le rogamos consulte la sección "Conversión de vídeo". Para obtener más información acerca de cómo cargar vídeos en el reproductor, le rogamos consulte la sección "Transferir archivos al reproductor".*

### **Controles para buscar vídeos**

Cuando seleccione el modo MOVIES (VÍDEO) en el menú principal, aparecerá la pantalla del Explorador de Vídeos. Para activar el modo vídeo, seleccione y confirme MOVIES (VÍDEO) en el menú principal. El Explorador de Vídeos aparecerá en la pantalla. Utilice el Explorador de Vídeos para buscar todas las carpetas y archivos de vídeo cargados en el reproductor.

<b>Función</b>	<b>Acción</b>
Para explorar una lista	Deslizar hacia ARRIBA o hacia ABAJO
Para seleccionar/reproducir un elemento	Pulsar OK
Para volver a la pantalla anterior	Deslizar hacia la IZQUIERDA
Para volver al menú principal	Mantener pulsada la tecla OK

### **Controles para reproducción de vídeo**

Al reproducir un vídeo, mantenga el reproductor en sentido horizontal (paisaje). La orientación de los controles variará en consecuencia. Utilice los controles citados a continuación durante la reproducción de vídeo.







Función	Acción
Para reproducir el siguiente vídeo	Deslizar hacia la DERECHA
Para reproducir el vídeo anterior	Deslizar hacia la IZQUIERDA
Para ajustar el nivel de volumen	Deslizar hacia ARRIBA o hacia ABAJO
Para visualizar la información del estado (por ejemplo: barra de estado, tiempo transcurrido)	Pulsar OK
Para acceder al menú de Controles Adicionales (véase la siguiente sección para más información)	Pulsar OK dos veces
Para volver al menú principal	Mantener pulsada la tecla OK

### Menú de Controles Adicionales

Para acceder al menú de Controles Adicionales desde la pantalla de Reproducción en curso, pulse la bola de desplazamiento.



- Para explorar los controles, deslice hacia la IZQUIERDA o hacia la DERECHA.
- Para seleccionar un control, pulse.

Función	Icono
Rebobinado del vídeo actual. Pulse OK de nuevo para reanudar la reproducción a velocidad normal.	
Regreso al Explorador de Vídeo para buscar más vídeos.	
Pausa/reanudación de la reproducción.	
Visualización de información adicional (tamaño del archivo y duración).	



Función	Icono
Exploración hacia delante en el vídeo actual. Pulse OK de nuevo para reanudar la reproducción a velocidad normal.	

## MODO RADIO FM

### **Escuche emisoras de radio FM.**

Debe tener un par de auriculares conectados a la toma para recibir las emisoras FM. El reproductor utilizará el cable de los auriculares como antena.

### **Controles de radio**

Cuando seleccione la FM RADIO (RADIO FM) en el menú principal, aparecerá la pantalla de Sintonización de Radio. Puede buscar emisoras, sintonizar emisoras manualmente o sintonizar las emisoras preconfiguradas.

Configure el modo escaneo (sintonización) en el menú de Configuración Rápida.

Debe tener emisoras presintonizadas antes de utilizar el modo de sintonización preconfigurada. Para más información, consulte la sección del menú de Opción Rápida.

Pueden ejecutarse las siguientes funciones desde la pantalla de Sintonización de Radio.

Función	Acción
Para sintonizar una emisora superior	Deslizar hacia la DERECHA
Para sintonizar una emisora inferior	Deslizar hacia la IZQUIERDA
Para ajustar el nivel de volumen	Deslizar hacia ARRIBA o hacia ABAJO
Para acceder al menú de Controles Adicionales (véase la siguiente sección para más información)	Pulsar OK
Para volver al menú principal	Mantener pulsada la tecla OK



### **Controles Adicionales**

Para acceder al menú de Controles Adicionales desde la pantalla de Sintonización de Radio, pulse la bola de desplazamiento.



- Para explorar los controles, deslice hacia la IZQUIERDA o hacia la DERECHA.
- Para seleccionar un control, pulse OK.



Función	Icono
Regreso al menú principal.	
Activar o desactivar el sonido.	
Acceso al menú de Configuración Rápida (véase la siguiente sección para más información)	

### **Menú de configuración rápida**

Acceda al menú de Configuración Rápida desde el menó de Controles Adicionales.

- Para explorar la configuración, deslice la bola de desplazamiento hacia ARRIBA o hacia ABAJO.
- Para seleccionar un ajuste, pulse OK.
- Para volver a la pantalla anterior, deslice la bola de desplazamiento hacia la IZQUIERDA.

#### *Add/Delete Preset (Añadir/Eliminar una presintonía)*

Añada/elimine la emisora actual a/de la lista de Emisoras Presintonizadas.

#### *FM Preset (Presintonía FM)*

Visualice la lista de Emisoras Presintonizadas. Seleccione una emisora de la lista para sintonizar la emisora.

#### *Scan mode (Modo escaneo)*

Configure el modo de sintonización en Búsqueda, Manual o Presintonía.

- Search (Búsqueda): Búsqueda automática a la siguiente emisora disponible en el rango de recepción.
- Manual: Sintonía manual de las emisoras en incrementos de .10 MHz.
- Preset (Presintonía): Sintonía de las emisoras preconfiguradas. Antes de utilizar este método de sintonización, deberá añadir presintoniza.

#### *Sensitivity (Sensibilidad)*

Ajuste la sensibilidad de la función de Búsqueda Automática.

#### *Auto Scan (Búsqueda Automática)*

Busque todas las emisoras en el rango de recepción. El reproductor buscará automáticamente y guardará todas las frecuencias con señal de radio en la lista de Emisoras Presintonizadas.

*La función de búsqueda automática sobrescribirá las Emisoras Presintonizadas anteriormente.*

#### *Area (Área)*

Establezca el área de rango de sintonización (EE.UU./Internacional, Europa/Otros, Japón).



## MODO LIBRO ELECTRÓNICO

### **Lea los archivos de texto cargados en el reproductor (TXT).**

Para obtener más información acerca de cómo cargar archivos de texto en el reproductor, le rogamos consulte la sección "Transferir archivos al reproductor".

### **Controles para buscar libros electrónicos**

Cuando seleccione el modo E-BOOKS (LIBRO ELECTRÓNICO) en el menú principal, aparecerá la pantalla del Explorador de Libros Electrónicos. Utilice el Explorador de Libros Electrónicos para visualizar los archivos de texto básico en el reproductor.

Función	Acción
Para explorar la lista	Deslizar hacia ARRIBA o hacia ABAJO
Para seleccionar/leer un elemento	Pulsar OK
Para volver a la pantalla anterior	Deslizar hacia la IZQUIERDA
Para volver al menú principal	Mantener pulsada la tecla OK

### **Controles para leer libros electrónicos**

Para leer un texto, busque un archivo y pulse OK para empezar a leerlo.

Pueden ejecutarse las siguientes funciones desde la pantalla del Lector de Libros Electrónicos.

Función	Acción
Para leer la página siguiente	Deslizar hacia la DERECHA
Para leer la página anterior	Deslizar hacia la IZQUIERDA
Para subir una línea	Deslizar hacia ARRIBA
Para bajar una línea	Deslizar hacia ABAJO
Para acceder al menú de Controles Adicionales (véase la siguiente sección para más información)	Pulsar OK
Para volver al menú principal	Mantener pulsada la tecla OK



### **Controles Adicionales**

Para acceder al menú de Controles Adicionales desde la pantalla del Lector de Libros Electrónicos, pulse la bola de desplazamiento.





- Para explorar los controles, deslice hacia la IZQUIERDA o hacia la DERECHA.
- Para seleccionar un control, pulse.

Función	Icono
Regreso a la pantalla del Explorador de Libros Electrónicos.	
Inicio o cancelación del modo de lectura automática.	
Acceso al menú de Configuración Rápida (véase la siguiente sección para más información)	

### **Menú de configuración rápida**

Acceda al menú de Configuración Rápida desde el mené de Controles Adicionales.

- Para explorar la configuración, deslice la bola de desplazamiento hacia ARRIBA o hacia ABAJO.
- Para seleccionar un ajuste, pulse OK.
- Para volver a la pantalla anterior, deslice la bola de desplazamiento hacia la IZQUIERDA.

#### *Bookmark (Marcador de favoritos)*

Abra (se dirige a) o elimine un marcador de favoritos.

#### *Save Tag (Guardar etiqueta)*

Guarda la ubicación actual como un marcador de favoritos. En la pantalla aparecerá: "Se ha guardado el marcador".

#### *Auto Page (Página automática)*

Establezca el intervalo de tiempo entre las páginas en modo de lectura automática.

## **MODO EXPLORADOR**

### **Abra el modo Explorador para ver todas las carpetas y los archivos cargados en el reproductor.**

Para activar el modo Explorador, seleccione y confirme EXPLORER (EXPLORADOR) en el menú principal.

Si se selecciona y confirma un archivo compatible, este se reproducirá en su modo correspondiente.

Modo Música: MP3, WMA

Modo Vídeo: AVI

Modo Imágenes: JPEG

Modo Libro Electrónico: TXT



### Controles de búsqueda

Cuando seleccione el modo EXPLORER (EXPLORADOR) en el menú principal, aparecerá la pantalla del Explorador de Archivos. Puede buscar y reproducir todos los archivos multimedia compatibles en el reproductor.

Función	Acción
Para explorar una lista	Deslizar hacia ARRIBA o hacia ABAJO
Para seleccionar/reproducir un elemento	Pulsar OK
Para volver a la pantalla anterior	Deslizar hacia la IZQUIERDA
Para volver al menú principal	Mantener pulsada la tecla OK

### MODO CONFIGURACIÓN

**Abra el modo de Setup (Configuración) para configurar las opciones del sistema del reproductor.**

Para activar el modo de Configuración, seleccione SETUP (CONFIGURACIÓN) en el menú principal.

Función	Acción
Para explorar las opciones	Deslizar hacia ARRIBA o hacia ABAJO
Para seleccionar un elemento	Pulsar OK
Para volver a la pantalla anterior	Deslizar hacia la IZQUIERDA
Para volver al menú principal	Mantener pulsada la tecla OK

Están disponibles las siguientes opciones. Algunas de ellas pueden configurarse desde el menú de Configuración Rápida.

Artículo	Descripción	
Sound (Sonido)	Equalizer (Ecuador)	Presintoniza el ecualizador digital (Normal, Classic (Clásica), Jazz, Rock, Pop, Bass (Grave) y SRS).
	Repeat Mode (Modo de repetición)	Establece la opción de modo de repetición. Normal: Reproduce todas las pistas en orden consecutivo. Repeat One (Repetir una): Repite la pista actual. Repeat All (Repetir todas): Reproduce todas las pistas varias veces. Random (Aleatorio): Reproduce las pistas en orden aleatorio.
	Lyric (Letra)	Activa o desactiva la visualización de la letra.
(Hora)	Sleep (Suspendido)	Establece el intervalo de tiempo (en minutos) que el reproductor permanecerá encendido cuando esté inactivo. La configuración "OFF" (Apagado) desactivará la función de Ahorro de Energía.



Artículo		Descripción
	Date & Clock (Fecha y Hora)	Ajusta el reloj interno del reproductor. Deslice la bola de desplazamiento hacia arriba o hacia abajo para seleccionar el campo que desee ajustar. Deslice la bola de desplazamiento hacia la izquierda o hacia la derecha para ajustar el campo seleccionado.
Pantalla	Backlight (Luz de fondo)	Establece el intervalo de tiempo (en segundos) que la luz de fondo permanecerá encendida tras pulsar una tecla. Una configuración de "Always On" ("Siempre Encendida") mantendrá la luz de fondo encendida de forma permanente.
	Brightness (Brillo)	Ajusta el brillo de la pantalla.
Language (Idioma)		Configura el idioma en que aparecen los menús de la pantalla.
System (Sistema)	Music Auto Play (Reproducción automática de música)	Activa o desactiva la función de Reproducción Automática. Cuando la Reproducción Automática esté activada, el dispositivo reanudará automáticamente la reproducción cuando salga del modo "en espera".
	Default (Valores predeterminados)	Restaura todos los parámetros predeterminados de fábrica del reproductor.
	Information (Información)	Proporciona la información del firmware y del uso de la memoria.

## TRANSFERIR ARCHIVOS AL REPRODUCTOR

Conecte el K-Pearl a un ordenador, con el cable USB 2.0 suministrado, cuando desee:

- Transferir archivos hacia y desde el reproductor
- Ejecutar las funciones básicas de gestión de archivos.

### Conexión a un ordenador

Conecte el reproductor a su ordenador mediante el cable USB suministrado. Al conectarlo:

- Se detectará como un "Disco Extraíble" al abrir "Mi PC".
- Al conectar el dispositivo por primera vez y dependiendo de la configuración hardware de su ordenador, el Sistema Operativo Windows podría tardar varios minutos en reconocerlo y configurarlo.

*Si su ordenador está ejecutando Windows 98 SE, podría tener que descargar e instalar un controlador USB en el contenido flash.*

### Transferencia de archivos

La conexión USB 2.0 de alta velocidad simplifica la transferencia rápida de archivos de música, vídeo, imágenes y texto (o cualquier otro dato) entre el reproductor y su ordenador. Simplemente, utilice el reproductor como haría con cualquier otro disquete y haciendo uso de los comandos básicos del Sistema Operativo.

Si necesita ayuda para la transferencia de los archivos, le rogamos consulte el Manual de Instrucciones o la "Ayuda en pantalla" de su Sistema Operativo. Si está Ud. usando un software de gestión de archivos multimedia, como iTunes, Winamp o el Reproductor de Windows Media, le rogamos consulte su documentación de soporte.

*No desconecte ni interrumpa en modo alguno el reproductor durante la transferencia de archivos; podría dañar o*



corromper el firmware del dispositivo o sus archivos. Si el reproductor se desconecta por error y no funciona correctamente, intente resetearlo.

#### **Microsoft Windows:**

1. Haga doble clic en el icono "Mi PC" del escritorio y de nuevo doble clic en el icono del reproductor (Disco Extraíble).
2. Arrastre los archivos que desee transferir y suéltelos sobre el icono del "Disco Extraíble" que representa el reproductor.

También puede transferir archivos del reproductor al ordenador.

#### **Macintosh OS X:**

1. Abra una ventana del Finder. Localice los archivos que desee transferir de su ordenador. Seleccione los archivos / las carpetas con el ratón y pulse APPLE-C (copiar) en el teclado.
2. Haga clic sobre el icono del Disco Extraíble situado a la derecha de la ventana del Finder. El ordenador mostrará todos los archivos y carpetas almacenados actualmente en el reproductor.
3. Pulse APPLE-V (pegar) en el teclado para transferir los ficheros que seleccionó en el Paso 1 al reproductor.

#### **Desconexión del ordenador**

Para evitar la pérdida de datos o la corrupción de los archivos / el firmware, desconecte el reproductor como se indica a continuación o según su sistema operativo específico.

#### **Microsoft Windows:**

1. Haga doble clic sobre la flecha verde localizada en la esquina inferior derecha de la pantalla de su ordenador, en la barra de tareas ("Quitar hardware con seguridad").
2. **Quitar hardware con seguridad:**  
Seleccione "Dispositivo de almacenamiento masivo USB" en la lista que aparecerá y haga clic luego sobre "Detener".  
**Detener un dispositivo hardware:** Seleccione "Dispositivo de almacenamiento masivo USB" en la lista que aparecerá y haga clic luego sobre "Aceptar".
3. Cuando aparezca la ventana "Es seguro retirar el hardware", haga clic sobre el botón "Aceptar" y desconecte el cable USB del reproductor y de su ordenador.

#### **Macintosh OS X:**

1. En la parte izquierda del Finder, identifique el icono adecuado del disco extraíble.
2. Haga clic sobre la flecha "Expulsar" situada a la derecha de dicho icono.
3. Desconecte el cable USB del reproductor y de su ordenador.



## CONVERSIÓN DE VÍDEO

Utilice el software de conversión de vídeo que incluye el contenido flash para crear archivos de vídeo compatibles con el reproductor.

K-Pearl es compatible con los archivos AVI codificados con XviD y con las siguientes especificaciones:  
Resolución 320 x 240 a 30 imágenes por segundo.

### Instalación

#### Requisitos mínimos del sistema

<b>Soporte del sistema operativo</b>	Microsoft 2000/XP/Vista (sólo 32 bits)
<b>Unidad Central de Proceso (CPU)</b>	Pentium o superior
<b>Memoria (RAM)</b>	> 64MB
<b>Espacio libre de la unidad de disco duro</b>	10MB
<b>Vídeo</b>	Adaptador de color 24 bits
<b>WMP</b>	Windows Media Player 9 ó superior

1. Localice el archivo de instalación de MP3 Player Utilities en el CD de instalación: **setup.exe**.
2. Haga doble clic en el archivo para iniciar el proceso de instalación.
3. Siga las instrucciones en pantalla para completar el proceso de instalación.

### Conversión de Vídeo

Para abrir el programa, localice el Conversor de Vídeo en el menú Inicio de Windows.

Aparecerá la ventana de aplicación que se muestra a continuación.

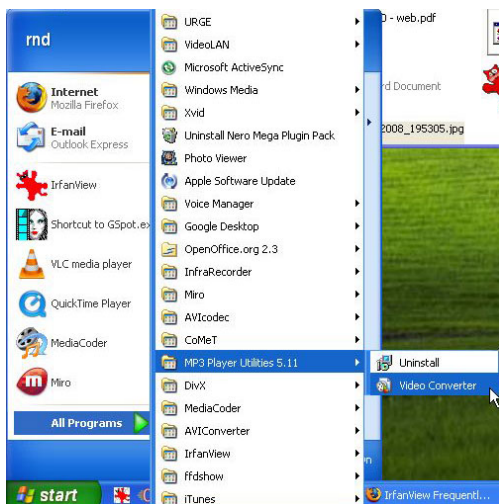

1. Haga clic en el botón “Archivo de Entrada” para seleccionar el archivo de vídeo origen que desea convertir.
  - El archivo de origen debe tener uno de los siguientes formatos de vídeo: AVI, RM, RMVB, MPG, MPEG, MP4, ASF, WMV, MKV, DAT o VOB.
  - Para soportar todos los formatos multimedia, deberá instalar DirectX 9.0, Media Player 9.0 y otros códecs.
2. Haga clic en el botón “Archivo de Salida” para elegir un nombre y una ubicación para el archivo completado tras la conversión.



3. Esta conversión se añadirá a la Cola de Trabajos. Repita los Pasos 1 y 2 para continuar añadiendo trabajos de conversión hasta que haya terminado.
4. [Opcional] Haga clic en el botón “Configuración” para cambiar las opciones de conversión. No modifique estos ajustes si no está familiarizado con las conversiones de vídeo digital.
5. Haga clic en el botón “Convertir” para iniciar la conversión de todos los archivos de la Cola de Trabajos.
6. La barra de estado muestra el estado del trabajo de conversión. Cuando la barra de estado alcance el “100%”, el trabajo de conversión habrá finalizado.

## RESOLUCIÓN DE PROBLEMAS

Si tiene problemas con este dispositivo, le rogamos lea la guía adjunta de resolución de problemas y consulte las Preguntas Frecuentes y las actualizaciones del firmware en nuestra página web [www.memup.com](http://www.memup.com). Si estos recursos no resuelven el problema, póngase en contacto con el Servicio de Asistencia Técnica.

### ***El reproductor no se enciende.***

Asegúrese de que el reproductor esté plenamente cargado. Intente cargar el reproductor durante toda una noche (ocho horas).

Reseteo el reproductor (utilice un clip para pulsar ligeramente el botón de reseteo que se encuentra en la parte trasera del reproductor) e inténtelo de nuevo.

### ***Los botones no responden.***

Asegúrese de que el interruptor de Bloqueo no esté activado. Reseteo el reproductor (utilice un clip para pulsar ligeramente el botón de reseteo que se encuentra en la parte trasera del reproductor) e inténtelo de nuevo.

### ***No puedo transferir archivos al reproductor.***

Asegúrese de que el Sistema Operativo que se ejecuta en su ordenador sea uno de los soportados.

Si está Ud. haciendo uso de un cable de extensión USB, asegúrese de que esté bien conectado al reproductor y al PC; intente utilizar otro cable USB.

Si ha conectado Ud. el reproductor usando un concentrador USB, intente conectar el dispositivo directamente al ordenador.

Asegúrese de que la memoria del reproductor no esté llena.

Asegúrese de que el interruptor de Bloqueo no esté activado.

### ***No hay sonido durante la reproducción.***

Compruebe el nivel de volumen.

Asegúrese de que los auriculares estén bien conectados al reproductor.

### ***La calidad de sonido de la música es pobre.***

Intente reproducir el archivo en su ordenador. Si la calidad de sonido continúa siendo pobre, intente descargar de nuevo el archivo o codificarlo de nuevo Ud. mismo.

Asegúrese de que la tasa binaria del archivo no sea demasiado baja. Cuanto mayor sea esa tasa binaria, mejor será el sonido. La tasa binaria mínima recomendada es de 128 kbps para los archivos MP3 y de 96 kbps para los WMA.

Intente reducir el volumen del reproductor.

Asegúrese de que los auriculares estén bien conectados al reproductor.



**El dispositivo no consigue reproducir mi archivo de música.**

Asegúrese de que el archivo presente un formato compatible.

El archivo puede presentar una protección anticopia y que Ud. no disponga de autorización para reproducirlo. Si cree que puede tratarse de un error, le rogamos contacte con el servicio del que haya descargado el archivo.

**Los caracteres de la pantalla LCD son indescifrables o algo no funciona bien en la pantalla.**

Asegúrese de que se ha configurado el idioma del menú correcto.

Reseteo el reproductor (utilice un clip para pulsar ligeramente el botón de reseteo que se encuentra en la parte trasera del reproductor) e inténtelo de nuevo.

**El reproductor no funciona correctamente.**

Reseteo el reproductor (utilice un clip para pulsar ligeramente el botón de reseteo que se encuentra en la parte trasera del reproductor) e inténtelo de nuevo.

## ESPECIFICACIONES

Tipo de pantalla	TFT color de 2,2" a 320x240
Memoria	4 / 8GB
Soporte de formatos de audio	MP3, WMA, OGG
Soporte de formatos de vídeo	MPEG-4 (XviD): 320x240, 30 imágenes por segundo
Soporte de formatos de imagen	JPG, GIF
Soporte de la información de canciones	ID3, Windows Media
Gama de frecuencias FM	87.5 - 108.0MHz
Interfaz para PC	USB 2.0
Soporte del sistema operativo	Windows 2000/XP/Vista Macintosh OS X
Salida de audio	Estéreo de 3,5 mm (auriculares).
Alimentación	Batería recargable de litio-polímero Carga por USB
Tiempo de reproducción	Música: 12 horas*
Dimensiones de la unidad	4,5 x 10 x 1 cm. (An x Al x F).

Las especificaciones y el manual pueden sufrir cambios sin previo aviso.

\* El tiempo de reproducción de la música es un valor estimado que se basa en la reproducción de un MP3 codificado a 128 kbps. El tiempo de reproducción real puede variar en función del método de codificación empleado y de otros factores.